

ESQUEMA DE MONTAGEM - PAINEL RIVIERA - CÓD 100047

**" IMPORTANTE LER COM ATENÇÃO E
GUARDAR PARA EVENTUAIS CONSULTAS. "**

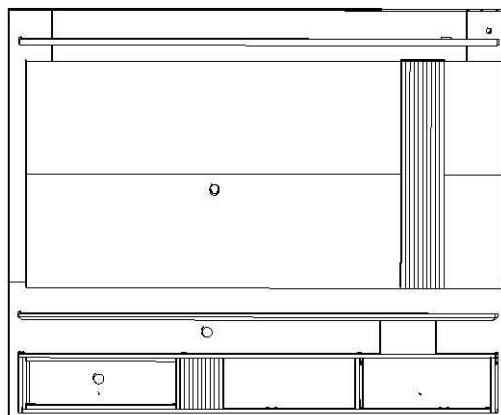

PERMÓBILI INDÚSTRIA DE MÓVEIS EIRELI
CNPJ: 31781958/0001-90
Rua Vitorino Guidini, Nº 710 Polo Moveleiro
Bairro Canivete - Linhares - ES CEP: 29909 - 020
Tel.: (27) 3373-7950 www.permobili.com.br



CERTIFICADO DE GARANTIA

A Permóbili Indústria de Móveis Eireli garante que a qualidade de seus produtos quanto à defeitos e vícios da fabricação, conforme a Lei 8.078/90 (CÓDIGO DE DEFESA DO CONSUMIDOR), nos limites aqui estabelecidos:

- 1º - **03 (três) meses de garantia** para toda sua linha de produtos, contados à partir da emissão da Nota Fiscal de de Compra ao consumidor, em qualquer loja de revenda autorizada. **PAINEL PARA TV: 60"**
- 2º - Entende-se por garantia o reparo gratuito do item comprado, que apresente defeito ou vício de fabricação, de acordo com parecer técnico da Permóbili Indústria de Móveis Eireli. Tal garantia somente terá validade mediante apresentação da Nota Fiscal de Compra.
- 3º - Para o exercício da presente garantia, o comprador/consumidor deverá solicitá-la à loja onde adquiriu o produto, para que a mesma solicite o reparo junto a fábrica.
- 4º - Caso seja necessário reparo do produto adquirido, o prazo para devolução do produto, peça ou acessório consertado é de **até 30 dias**, contados à partir do recebimento do pedido em nossa fábrica.

6ª - Não estão cobertos por esta garantia (ônus do consumidor):

- a) **DANOS DECORRENTES DE MONTAGEM/INSTALAÇÃO INADEQUADA, REALIZADA POR PESSOA NÃO TREINADA E AUTORIZADA PELA LOJA REVENDEDORA OU PELA PERMÓBILI INDÚSTRIA DE MÓVEIS EIRELI.**
- b) Danos causados por acidentes, tais como quedas , batidas, desabamentos, incêndios, entre outros, após a instalação do produto.
- c) Danos provocados por exposição á umidade, luz solar direta, salinidade, ataque de pragas biológicas decorrentes do ambiente de armazenamento/montagem, após intalação do produto.
- d) Danos decorrentes de limpeza e manutenção inadequados.
- e) Danos causados pela colocação de objetos que sejam apoiados, encostados, fixados ou se utilize do produto como base para sustentação.
- f) Danos decorrentes do uso inadequado do produto, assim como não cumprimento das normas especificadas neste manual.
- g) Serviços de modificação de local após a instalação do produto, modificação de cor, alteração de medidas e estrutura, modificações de modelo.
- h) Ajuste interno ou conserto por pessoa não autorizada pela Permobili Indústria de Móveis Eireli ou por um de seus revendedores autorizados.
- i) Roubo ou furto.

PREENCHA OS DADOS A SEGUIR

Data da compra: ____ / ____ / ____ Número da Nota Fiscal: _____ Número do lote _____

No caso de assitência técnica, entrar em contato com a loja onde adquiriu o produto.

Guarde sempre a Nota Fiscal e este manual, pois são partes fundamentais para o atendimento da garantia.

Elaboração:	Aprovação:	E-mail para contato:	Data de elaboração:	Data de alteração:	Versão:	Página:
Maxwell F. Nunes	Kerliton Modenesi	assistencia@permobili.com.br	26 / 02 / 2020	00 / 00 / 0000	00	1/8

IDENTIFICAÇÃO DAS PEÇAS

CÓDIGO	Nº	DIMENSÃO	DESCRIÇÃO DA PEÇA	QTDE	CÓDIGO	Nº	DIMENSÃO	DESCRIÇÃO DA PEÇA	QTDE
1470012	01	1900x450x15	Painel TV Superior	01	1470004	14	220x135x25	Divisão Superior	01
1470009	02	1080x175x15	Painel lateral Direito	01	1470006	15	280x219x15	Lateral Direita	01
1470005	03	265x204x15	Divisão de Nicho	02	1470007	16	280x219x15	Lateral Esquerda	01
1470015	04	1900x175x25	Prateleira Superior	01	1470010	17	1080x175x15	Painel Lateral Esquerdo	01
1470019	05	1765x62x15	Suporte Fixação	01	1470001	18	1867x280x15	Base	01
1470022	06	1080x60x15	Suporte Lateral	02	1470021	19	540x60x15	Suporte Lateral Menor	02
1470018	07	1765x62x15	Suporte Fixação Parede	01	1470017	20	900x62x15	Suporte Fixação Menor	02
1470013	08	1900x450x15	Painel TV Inferior	01	1470020	21	300x60x15	Suporte Apoio	02
1470016	09	900x62x15	Suporte Fixação Parede Menor	02	1470008	22	2000x540x15	Painel Inferior	01
1470023	10	1900x280x15	Tampo	01	1470011	23	1650x280x15	Painel Superior	01
1470024	11	1900x260x25	Tampo Chanfrado	01	1470002	24	600x265x15	Tampo/Base do Nicho	02
1470003	12	265x204x15	Divisão	02					
1470014	13	1100x240x15	Porta Basculante	01					

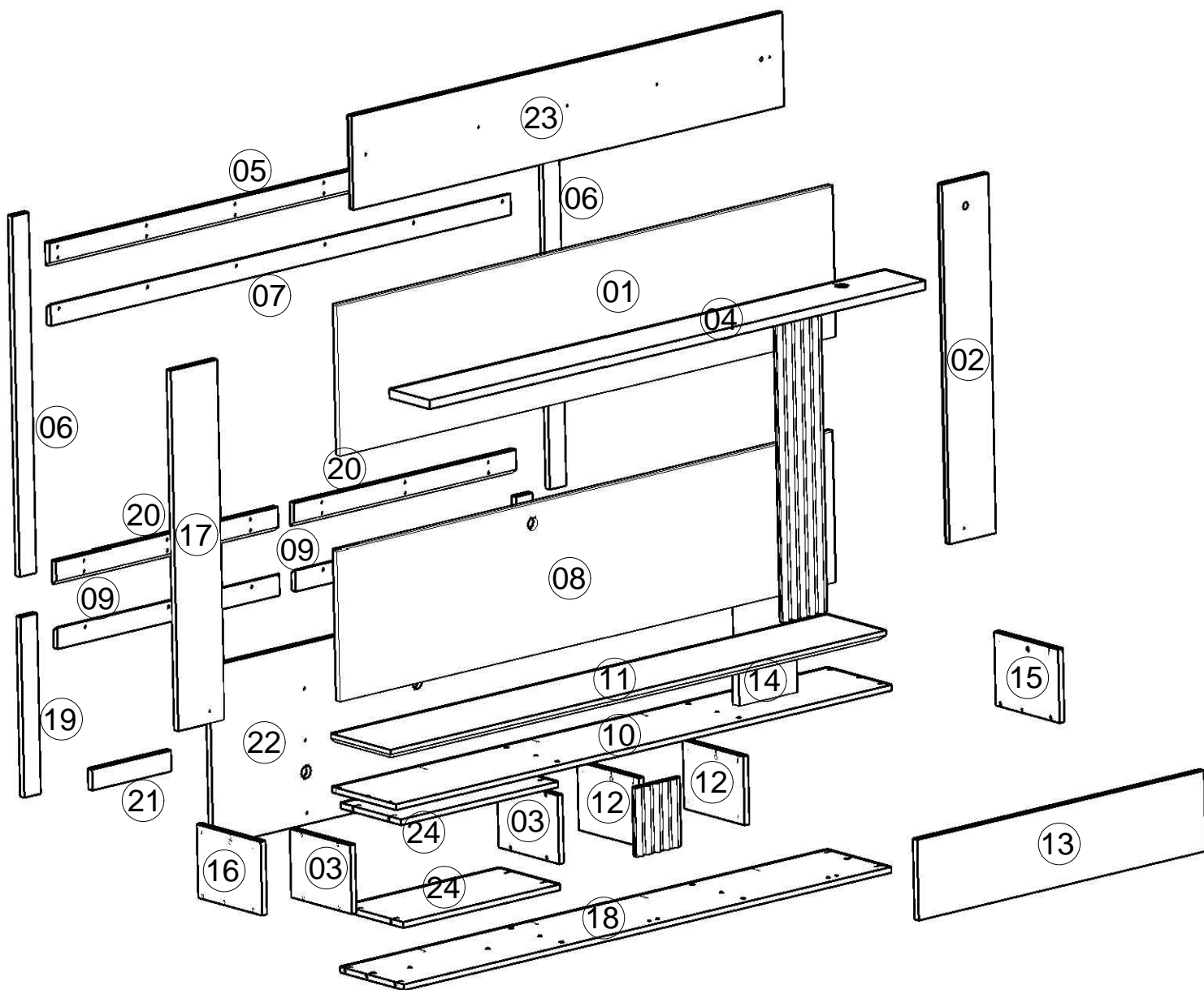

IDENTIFICAÇÃO DAS PEÇAS

NECESSÁRIOS PARA MONTAGEM



Montador



Chave Philips











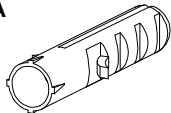
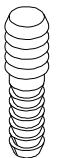

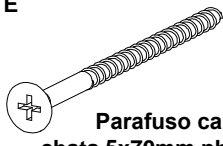
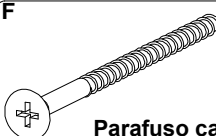
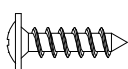
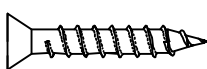

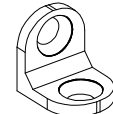
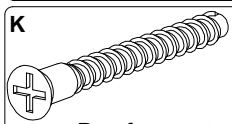

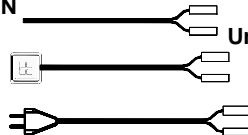
Chave Fenda

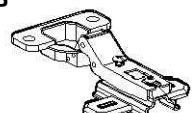

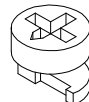
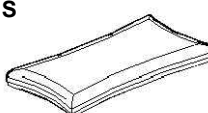
Martelo

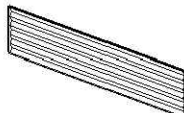
IDENTIFICAÇÃO DAS FERRAGENS E ACESSÓRIOS

A  14 Unid. Bucha para parede 8mm	B  02 Unid. Cavilha plastica escalonada 6x8	C  32 Unid. Cavilha 8x30	D  06 Unid. Chapa metalica de união 2 furos	E  12 Unid. Parafuso cabeça chata 5x70mm philips
F  2 Unid. Parafuso cabeça chata 5x90mm philips	G  26 Unid. Paraf.cab.Flange. 3,5x14	H  48 Unid. Paraf.cab.chata 4,5x25	I  8 Unid. Paraf.cab.flang. 3,5x25	J  3 Unid. Cantoneira Zamac
K  26 Unid. Parafuso estrutural 5x50mm philips s/ ponta	L  6 Unid. Parafuso Minifix	M  3 Unid. Passa Fio 40mm	N  1 Unid. Kit Led	O  4 Unid. Espelho 225x225x4
P  2 Unid. Dobradiça reta 35mm	Q  12 Unid. Fita dupla face 200mm	R  6 Unid. Tambor Minifix 12x11	S  1 Unid. Sache de cola	T  1 Unid. Aplique 204 x 170 x15
U  1 Unid. Aplique 900 x 170 x15	V  6 Unid. Paraf.cab.chata 3,5x35	W  2 Unid. Tapa furo adesivo		

MONTAGEM PASSO A PASSO

1º - Forre o local da montagem com o próprio papelão da embalagem e identifique as peças e acessórios.

2º - Montar todo o caixote frontal utilizando as cavilhas 8x30 letra **C**, Parafuso 5x50 letra **K**, tambor e minifix letra **L** e **R** e Parafuso 4,5x25 letra **H**.

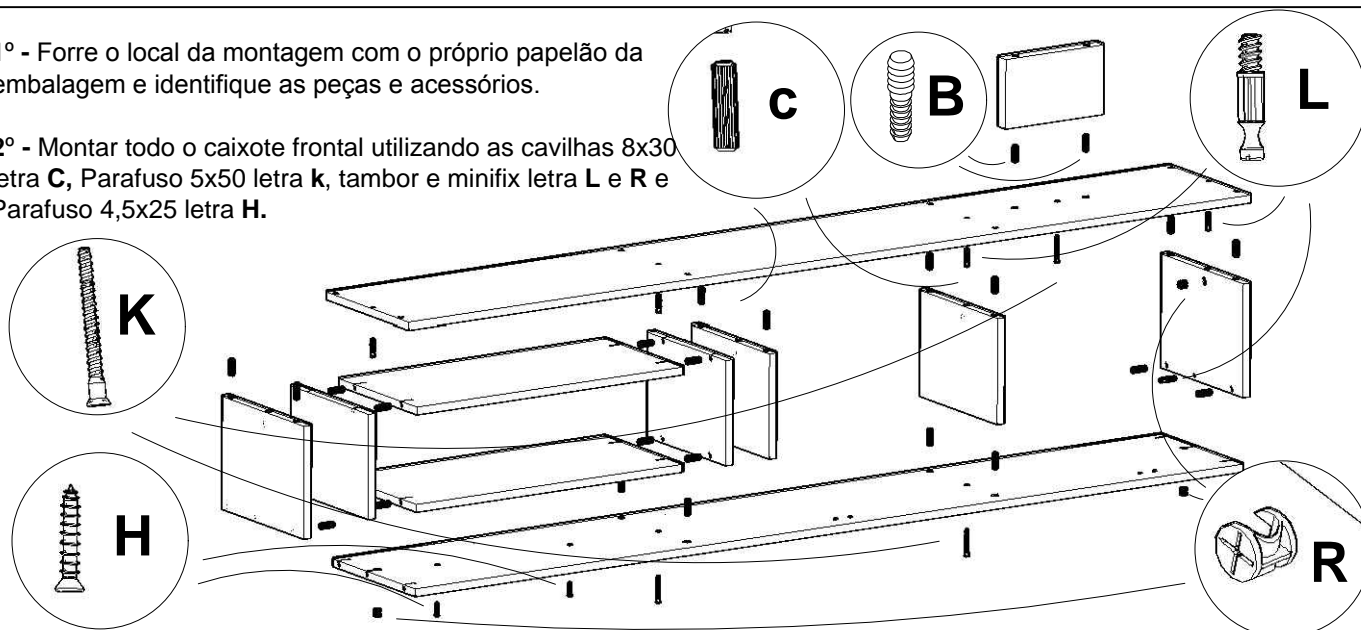

MONTAGEM PASSO A PASSO

3º - Unir as peças Painel inferior, com o Tampo chanfrado e todo o caixote frontal, todos utilizando o parafuso estrutural 5x50 letra K e o parafuso cab. chata 3,5x35MM letra V nas extremidades.

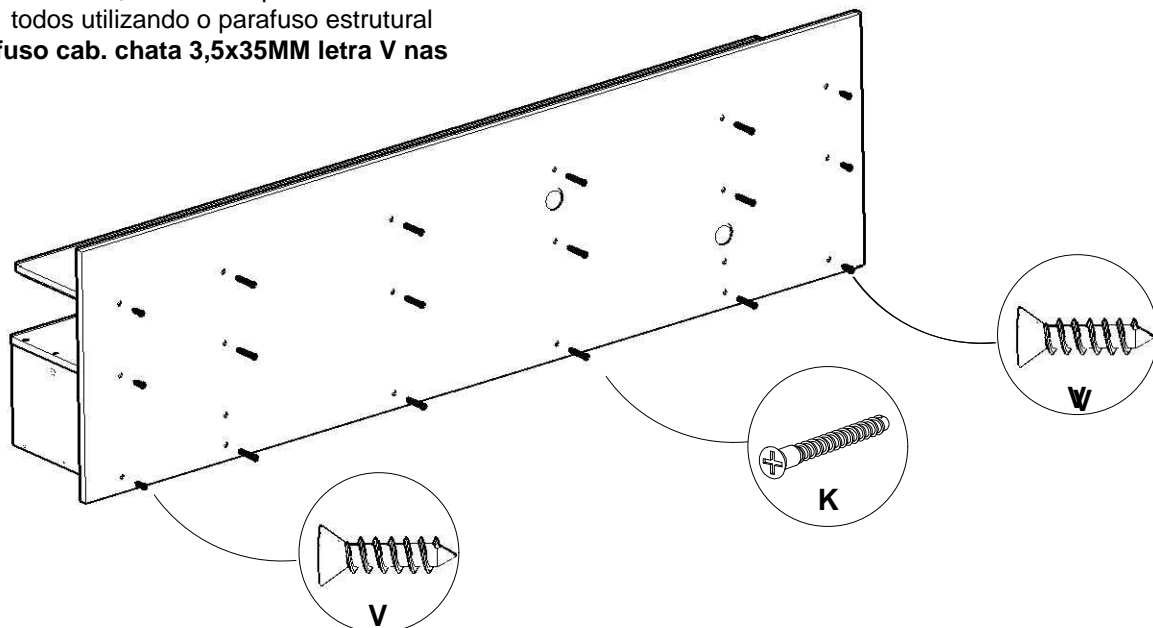

4º - Fixar os suportes traseiros no painel inferior utilizando o Parafuso cabeça chata 4,5x25 letra H.

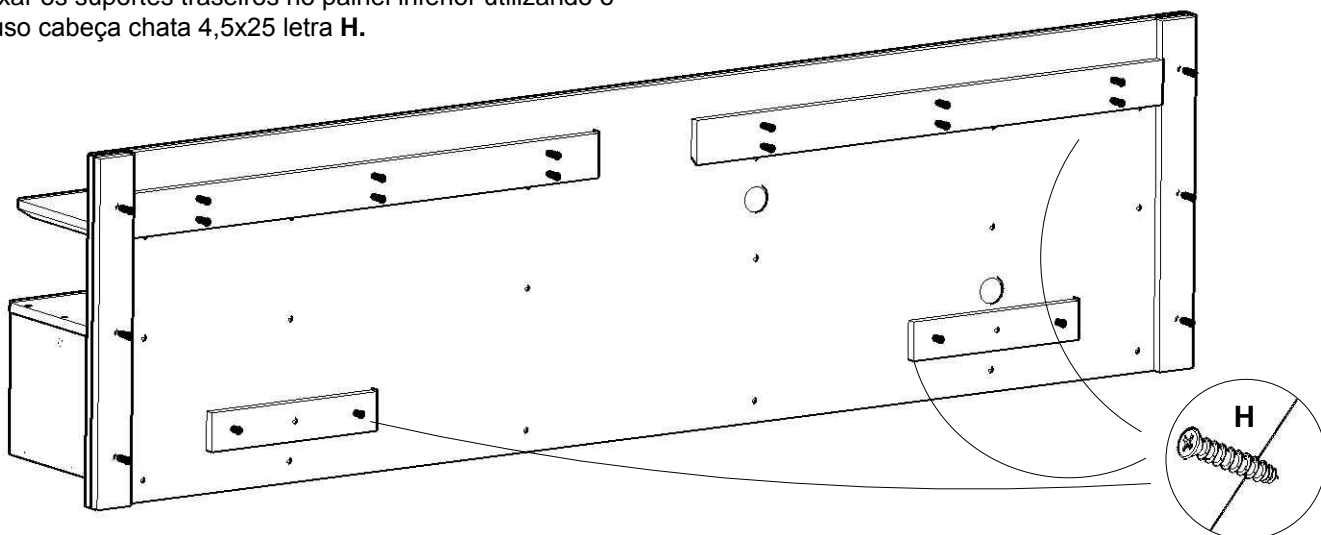

5º - Fixar os suportes menores traseiro observando as alturas especificadas. Marcar a posição e fixar as buchas Letra A na parede. O PARAFUSO 5X90 LETRA F DEVERÁ SER FIXADO DO PAINEL INFERIOR, PASSAR PELO APOIO E ATINGIR AS BUCHAS NA PARTE INFERIOR DA MONTAGEM.

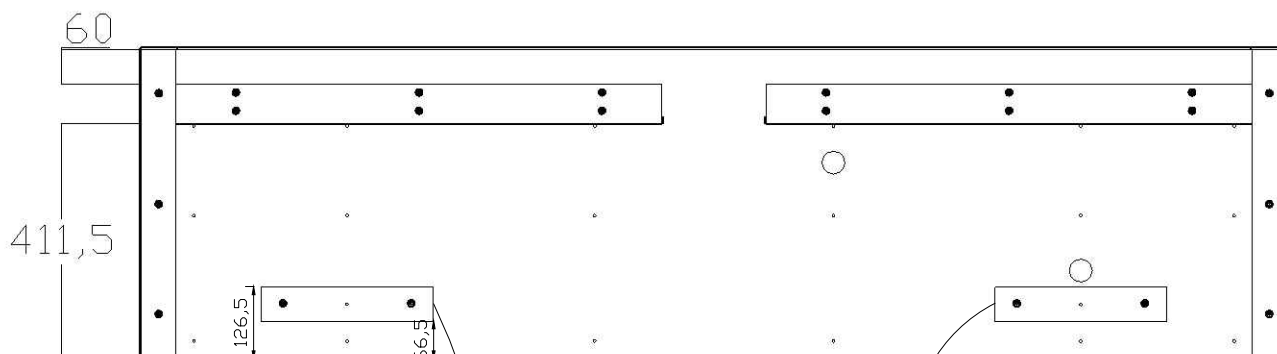

Fixar esta peça referenciando a furação do painel

MONTAGEM PASSO A PASSO

6º - Montar o Painel fixando o Painel superior aos Painéis laterais com chapa união letra **D**, e os Painéis de TV utilizando o Parafuso 4,5x25 letra **H**.

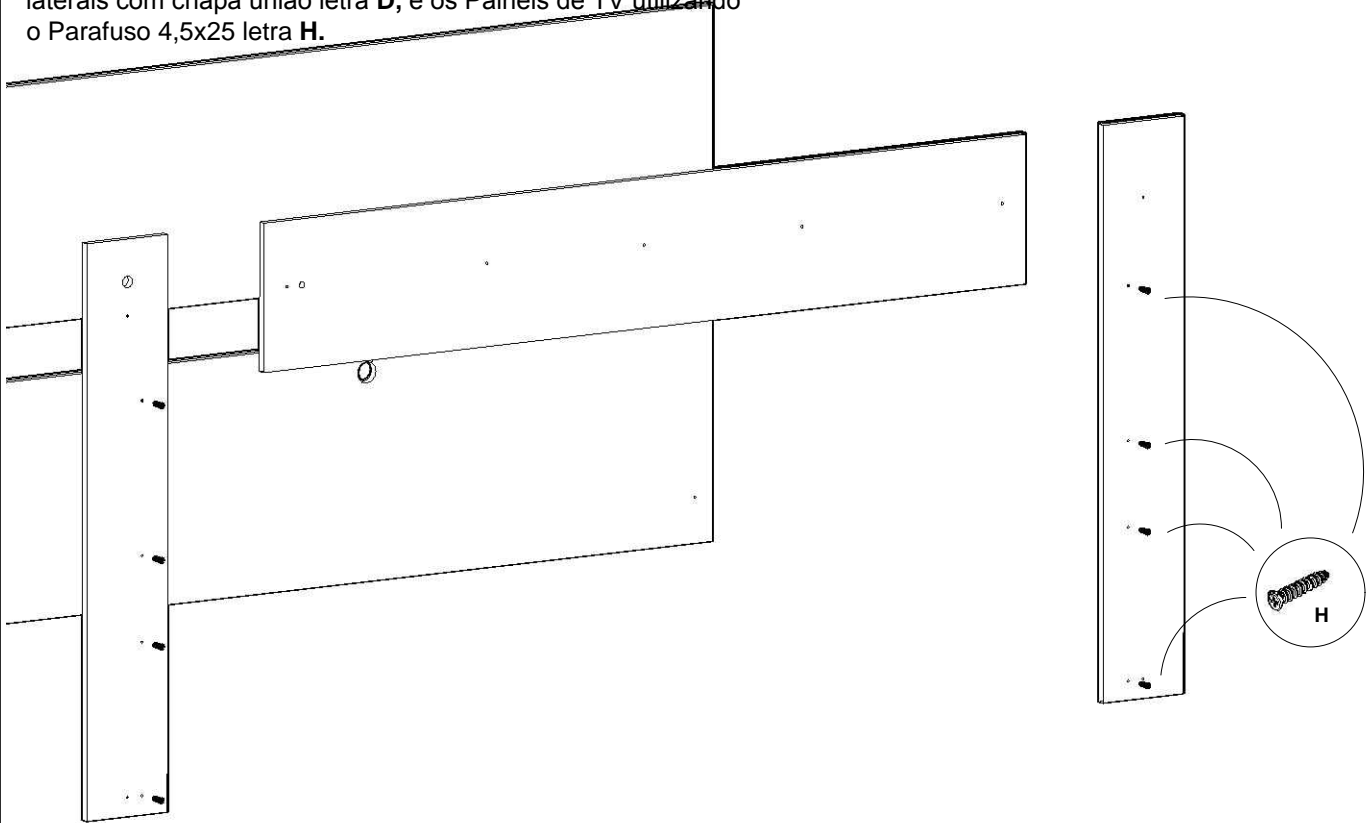

7º - Fixar a Prateleira superior utilizando o Parafuso 5x50 letra **K**, o painel superior e painel superior de TV com parafuso 4,5x25 letra **H** e unir todos os Painéis utilizando a chapa de união letra **D** e Parafuso 3,5x14 letra **G**.

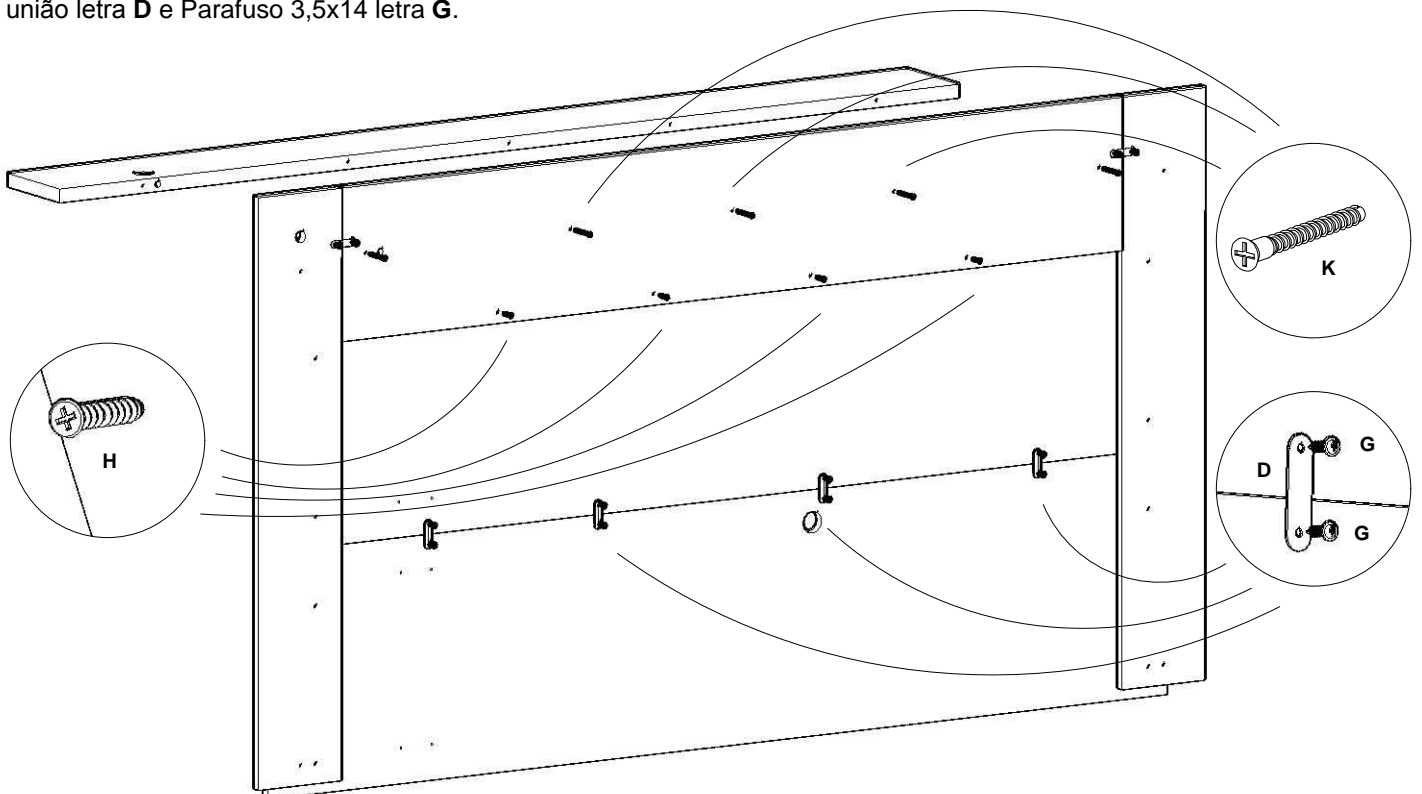

MONTAGEM PASSO A PASSO

8º - Fixar os suportes traseiros superiores todos utilizando cola letra **S** e o Parafuso 4,5x25 letra **H**, Lembrando que o suporte de fixação de devera ficar a 160mm da parte superior do painel.

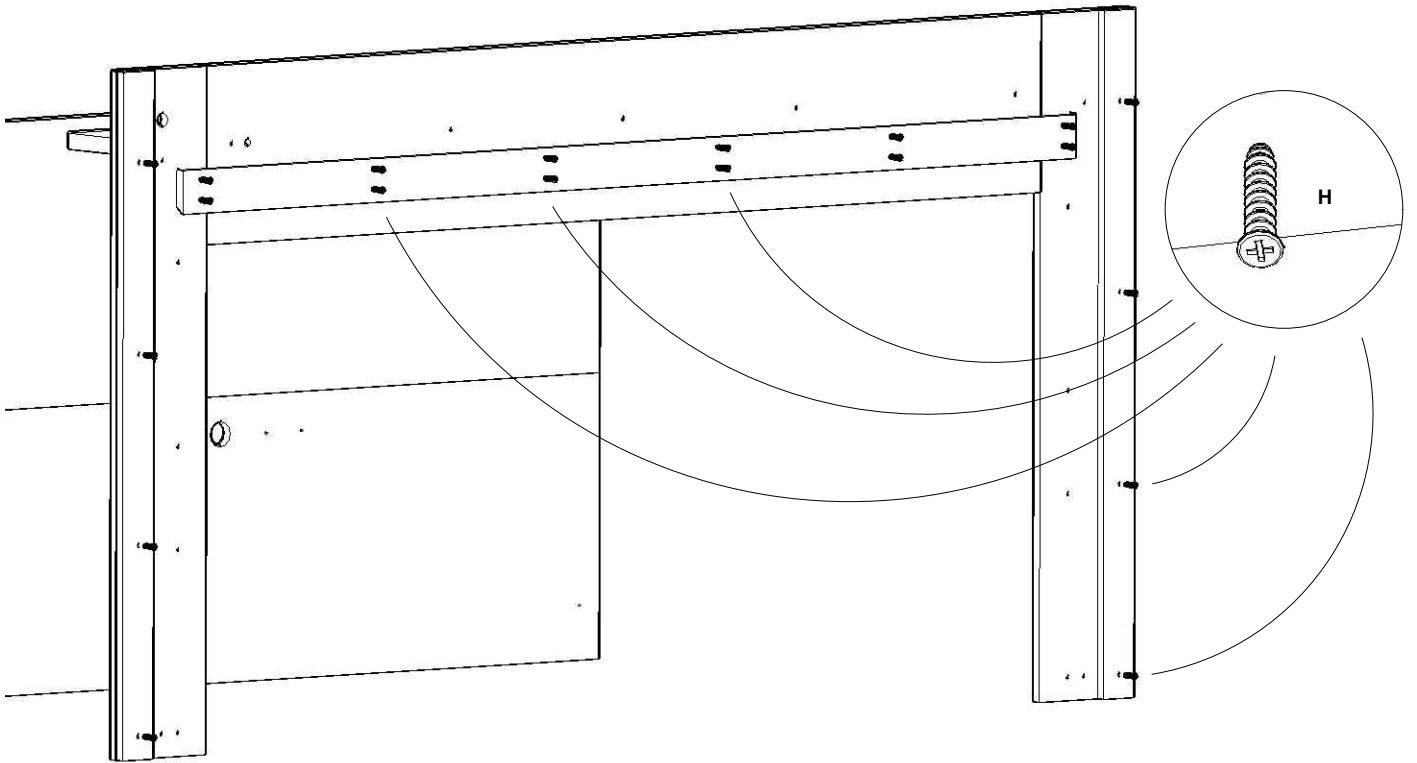

9º - Distância superior de fixação 160MM.

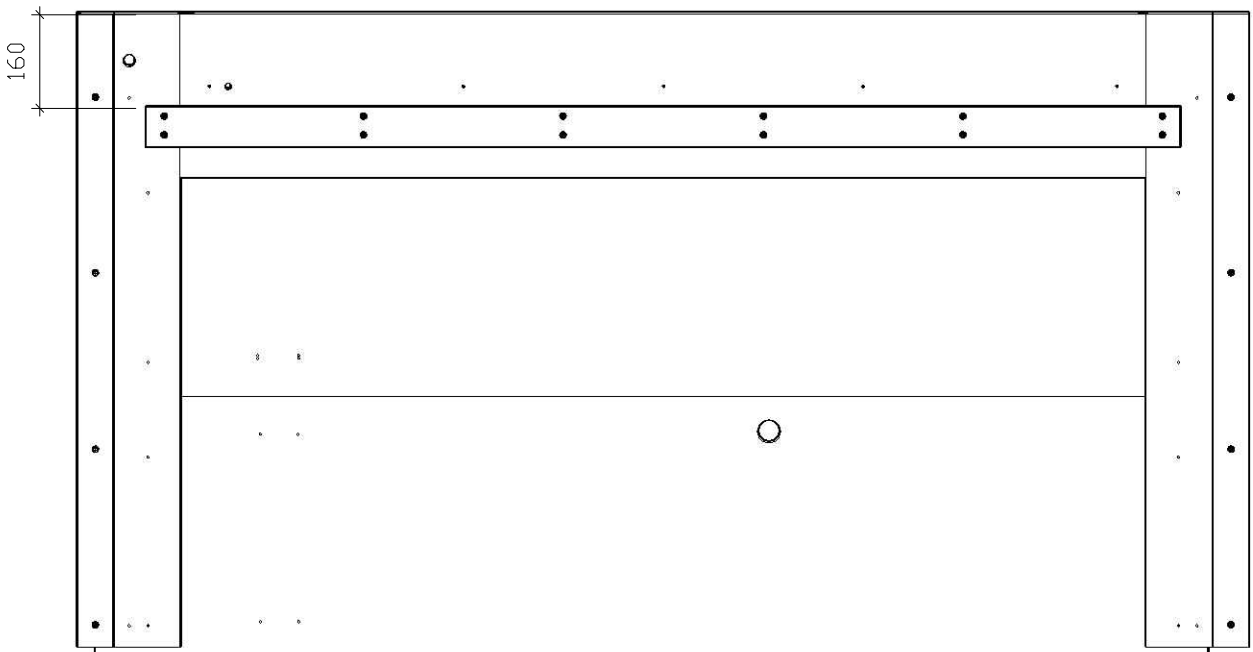

MONTAGEM PASSO A PASSO

10° - Fixar os Espelhos letra **O** faceando o painel de TV utilizando Fita dupla face letra **Q**, e em seguida fixar o aplique faceando o espelho usar Parafuso 3,5x25 letra **I** nas marcações atrás do painel de TV.

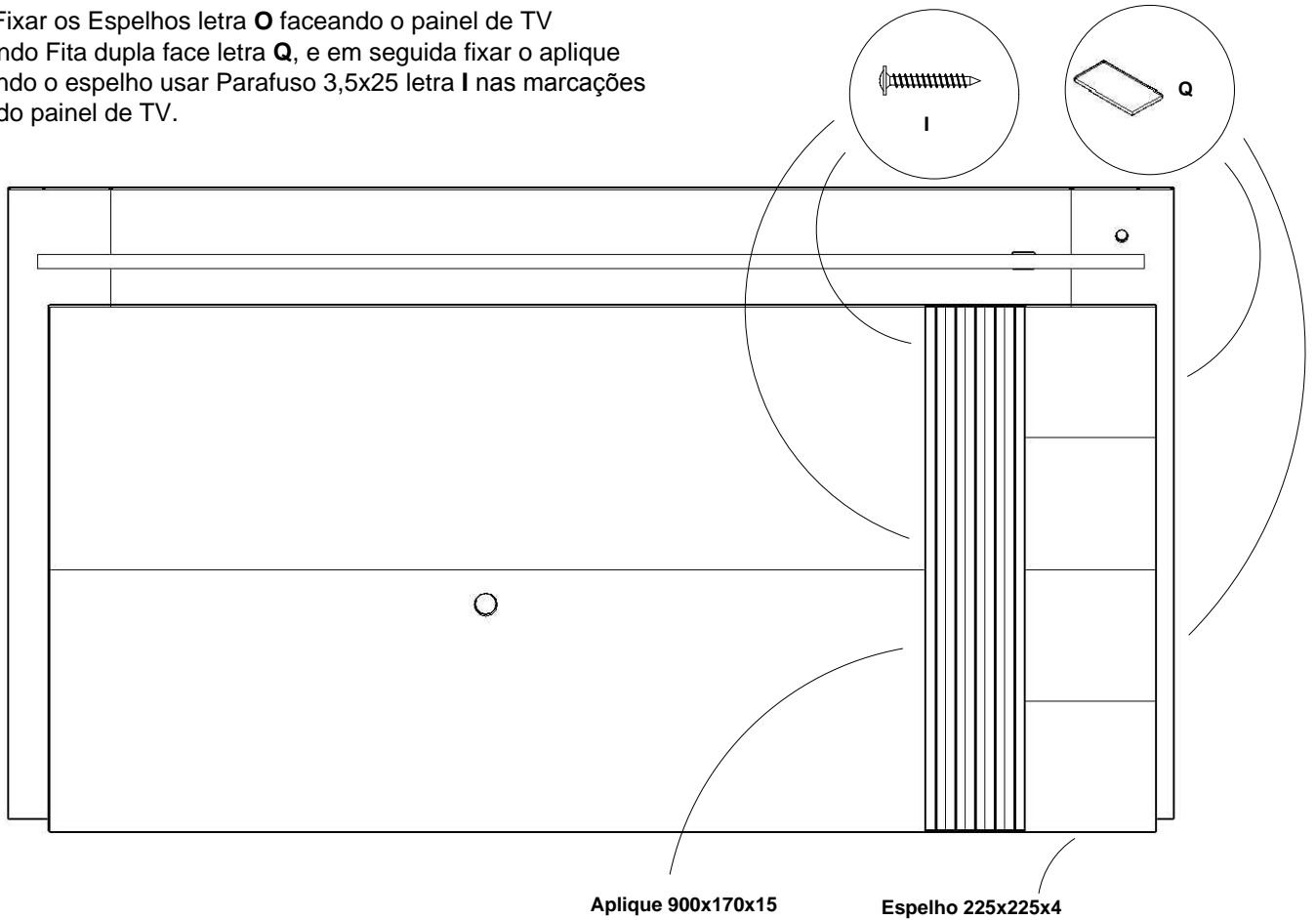

11° - Fixar Aplique utilizando Cantoneira Zamac letra **J**, e dobradiças letra **P**, ambos com parafuso 3,5x14 letra **G**.

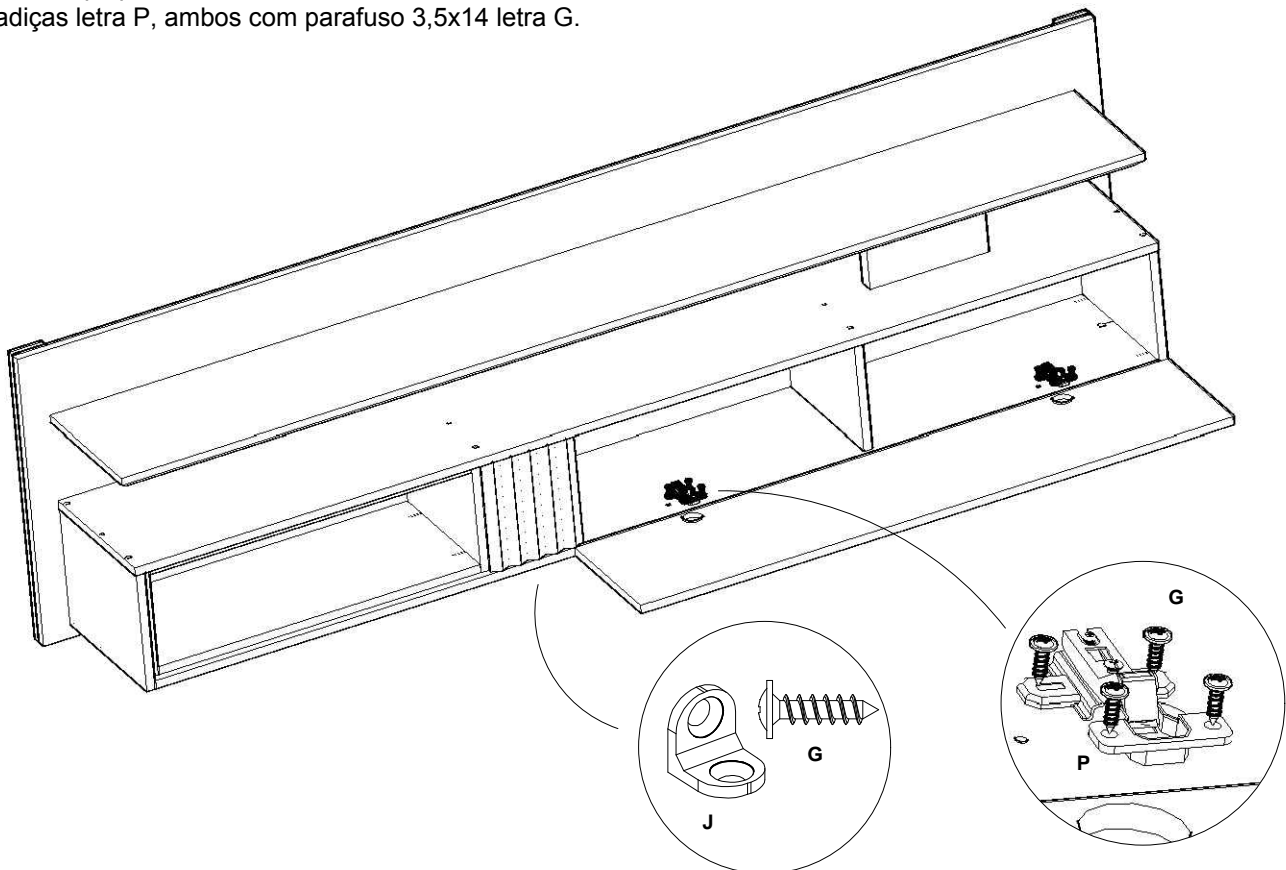

MONTAGEM PASSO A PASSO

12° - Defina a altura desejada que o produto fique do chão, referenciando pelo topo do painel, e faça as marcações. A marcação demonstrada é para 50cm do chão.

13° - Fixar todas as buchas na parede.

REFERÊNCIA TOPO DO PAINEL

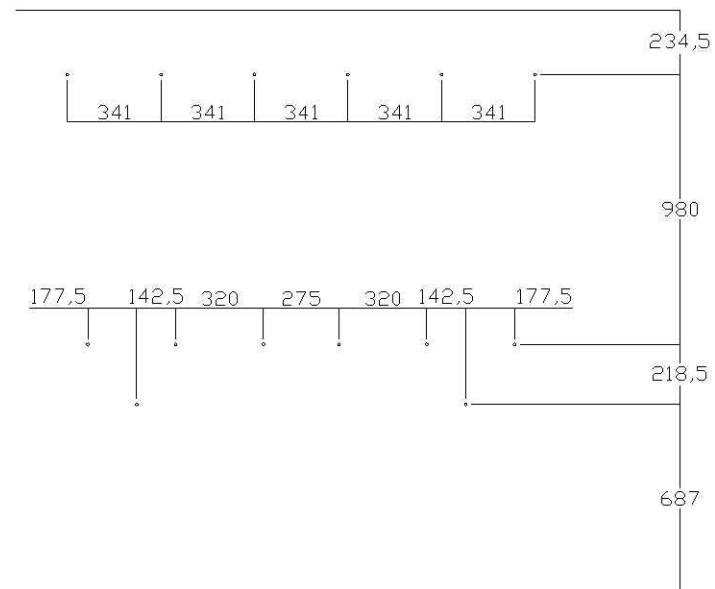

REFERÊNCIA DO CHÃO

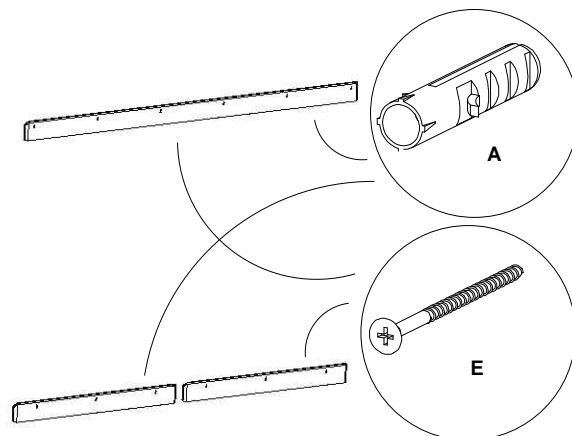

14° - Fixar o Kit led.

15° - Fixar parafuso de travamento 5x90 letra F utilizando as furações dentro do nicho, fixando o painel diretamente na parede e cobrir com tapa furo adesivo letra W.

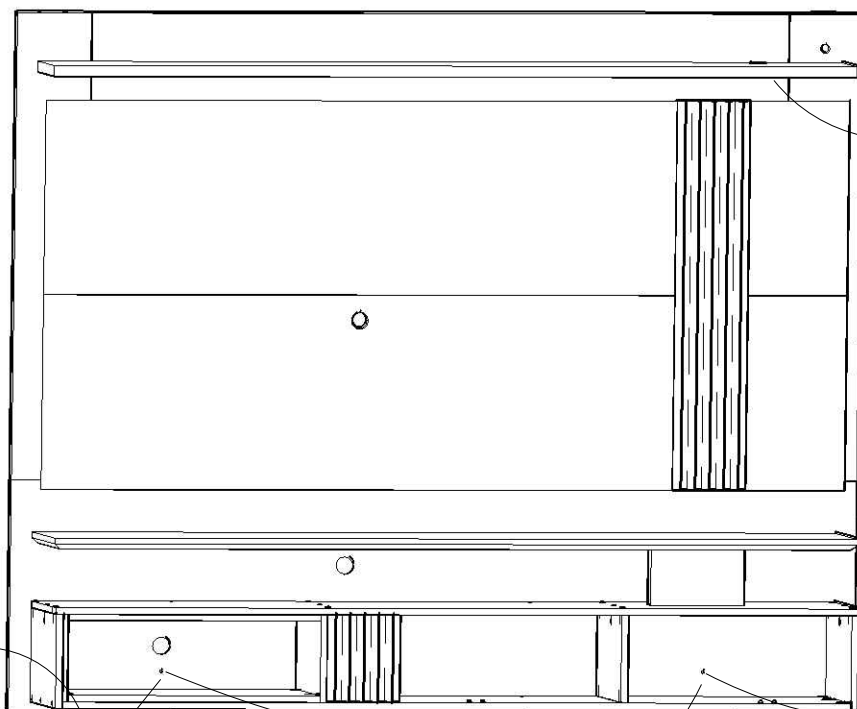

W

F